

# Dokumentace

**HiPath 3000, HiPath 4000, OpenScape Office,  
OpenScape 4000**

**OpenStage 10/15/20/30/40/60/80 T**

**OpenStage 15/20E/20/40/60/80**

**OpenStage 20/40/60/80 G**

**Zkrácený návod k použití**



**Communication for the open minded**

**Siemens Enterprise Communications**  
[www.hipath.cz](http://www.hipath.cz)

**SIEMENS**

## OpenStage 15

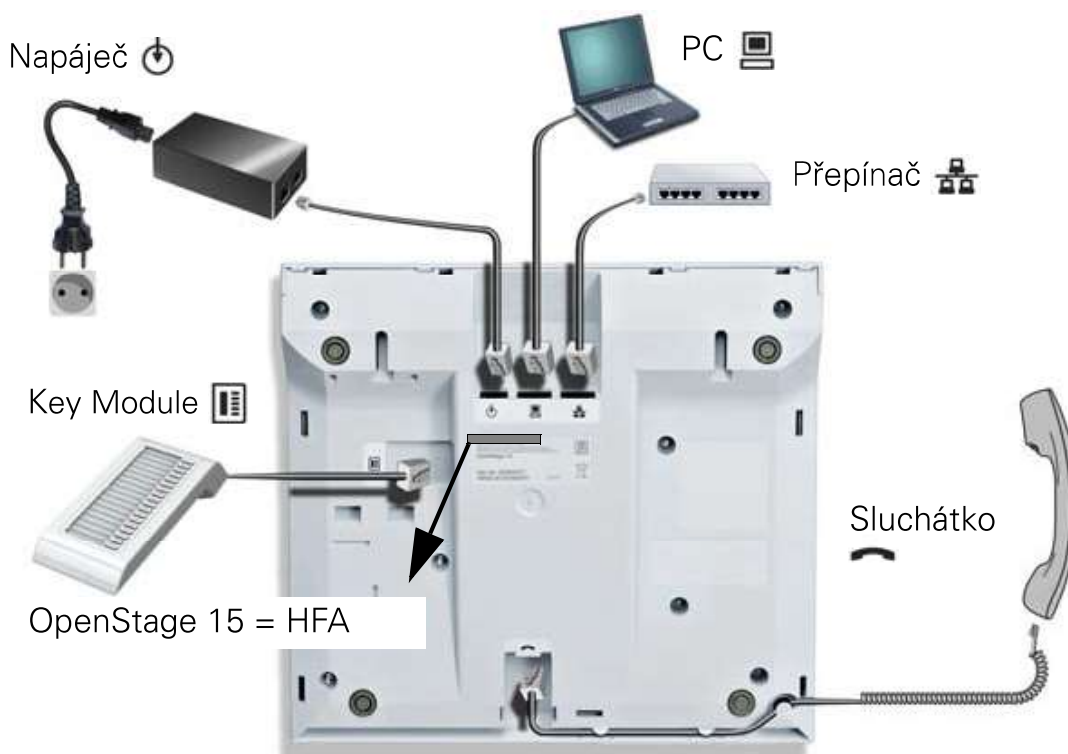

OpenStage 20/40/60/80 G jsou funkčně shodné s OpenStage 20/40/60/80, a proto nejsou v dalším textu rozlišovány. OpenStage 20E nemá gigabitovou variantu.

## OpenStage 40, OpenStage 20 kromě<sup>1</sup>, OpenStage 20E kromě<sup>1</sup>

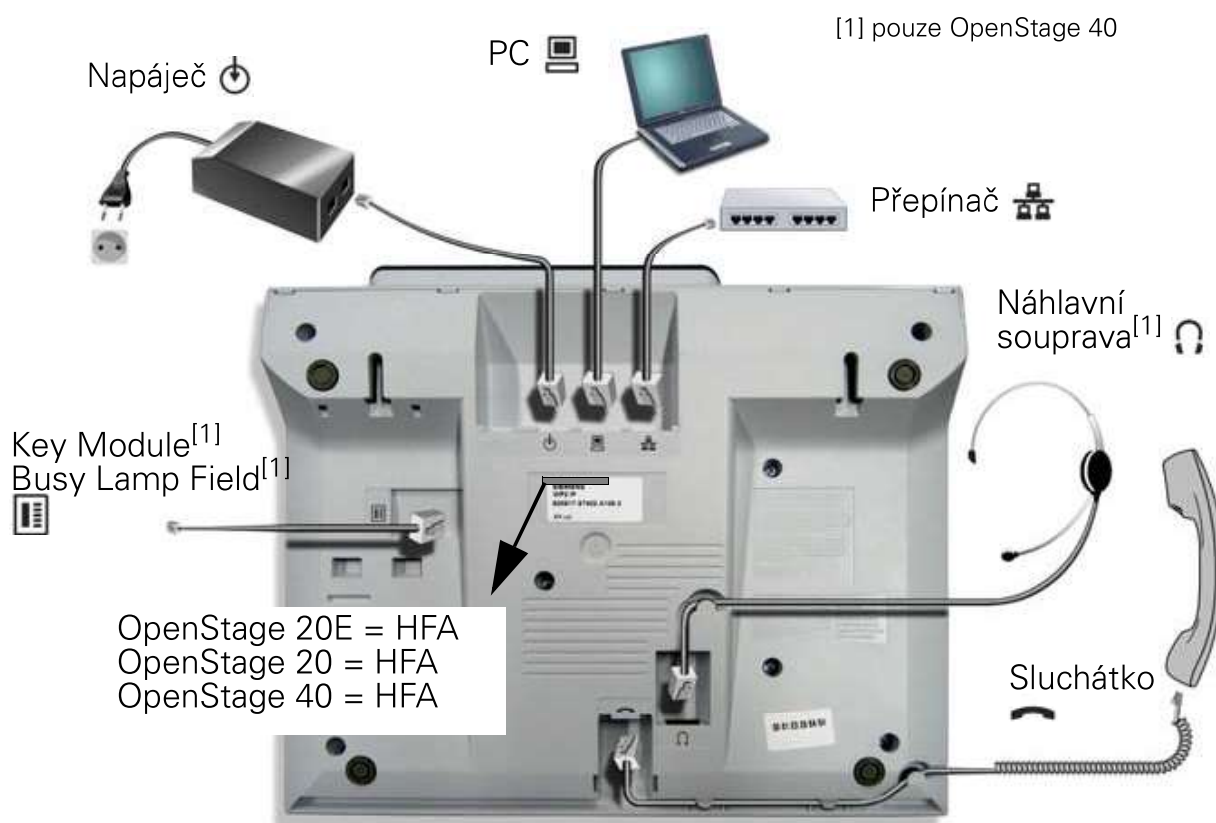

OpenStage 60, OpenStage 80

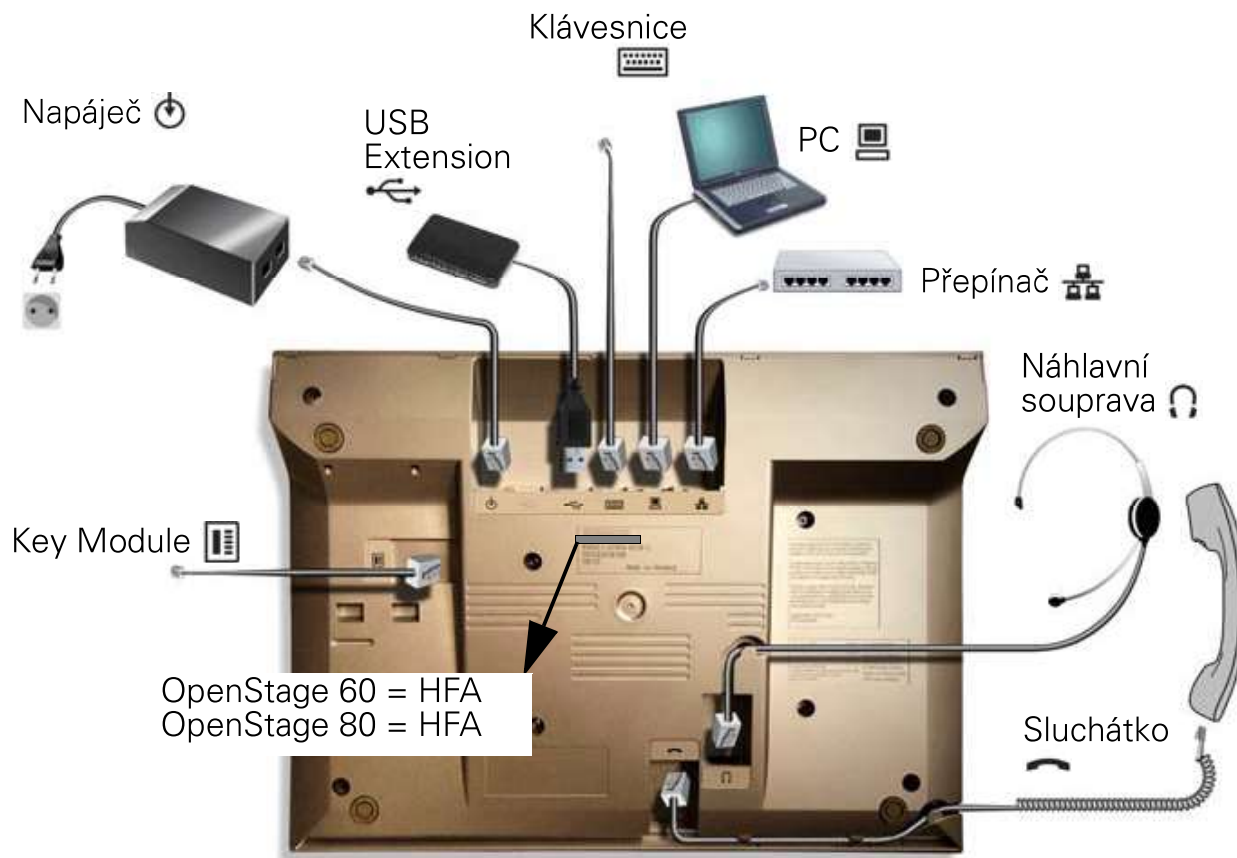

Vlastnosti telefonu

OpenStage	10	15	20/20E	30	40	60	80/80T
Konstrukce displeje	-	2řádkový mono-chromatický LCD	2řádkový mono-chromatický LCD	2řádkový mono-chromatický LCD	6řádkový mono-chromatický LCD	Barevný TFT 320x240	Barevný TFT 640x480/320x240
Osvětlení displeje	-	-	-	-	✓	✓	✓
Volně programovatelná doteková tlačítka	3	8	-	8	6	8	9/8
Plně duplexní hlasité telefonování	-	✓	✓/-	✓	✓	✓	✓
Náhlavní souprava	-	-	-	✓	✓	✓	✓
Bluetooth	-	-	-	-	-	✓	✓
Rozhraní pro přídatné moduly	-	✓	-	✓	✓	✓	✓
Montáž na zeď	✓	✓	✓	✓	✓	-	-

### OpenStage 10 T

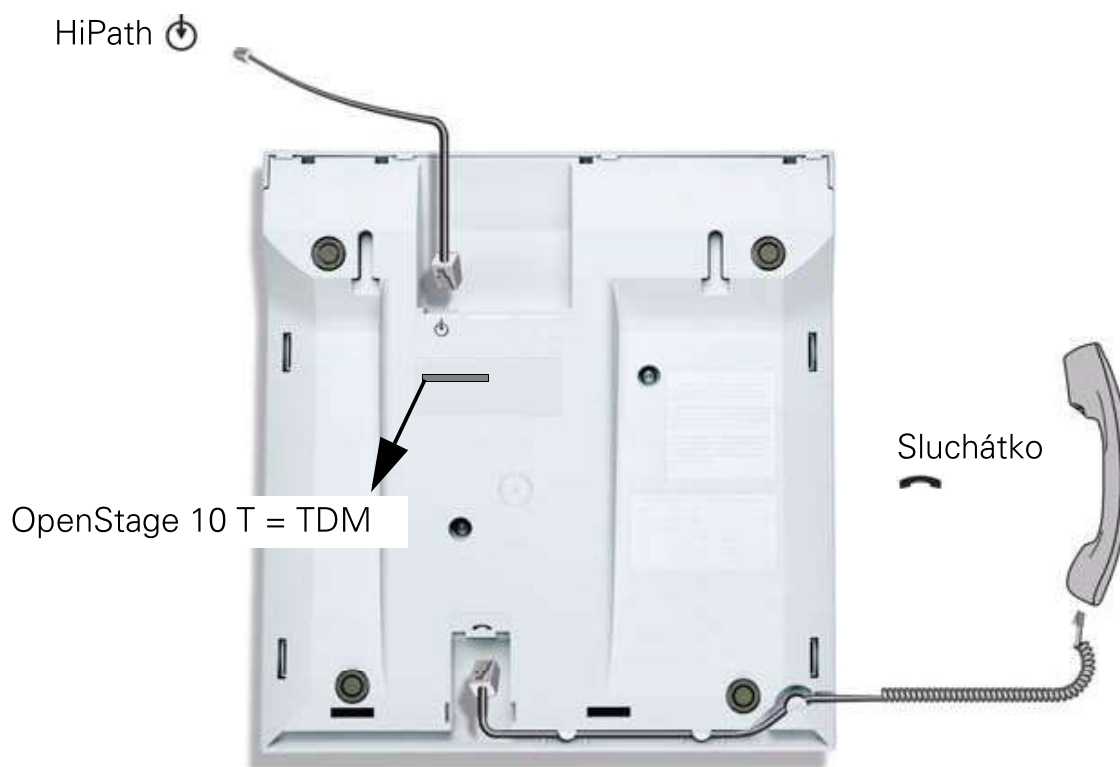

### OpenStage 15 T, OpenStage 30 T

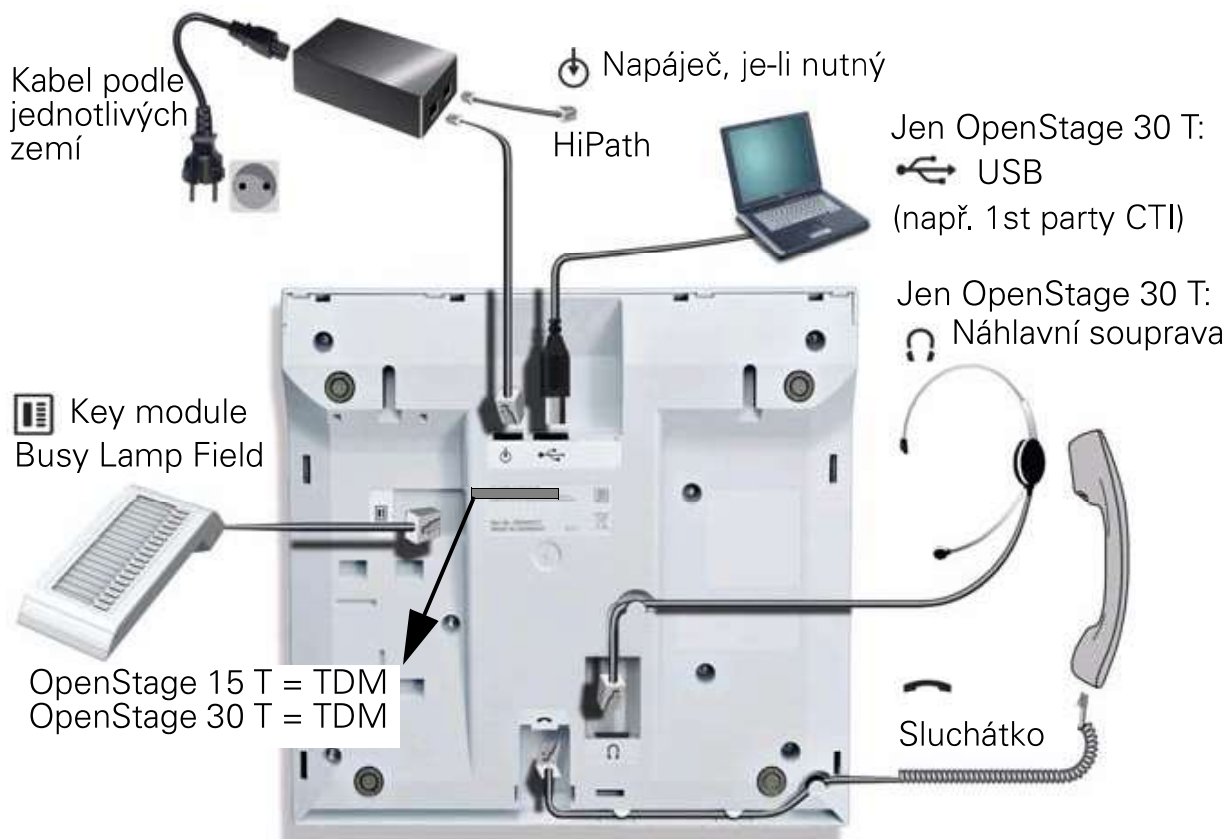

OpenStage 40 T, OpenStage 20 T kromě<sup>1</sup>

[1] pouze OpenStage 40 T

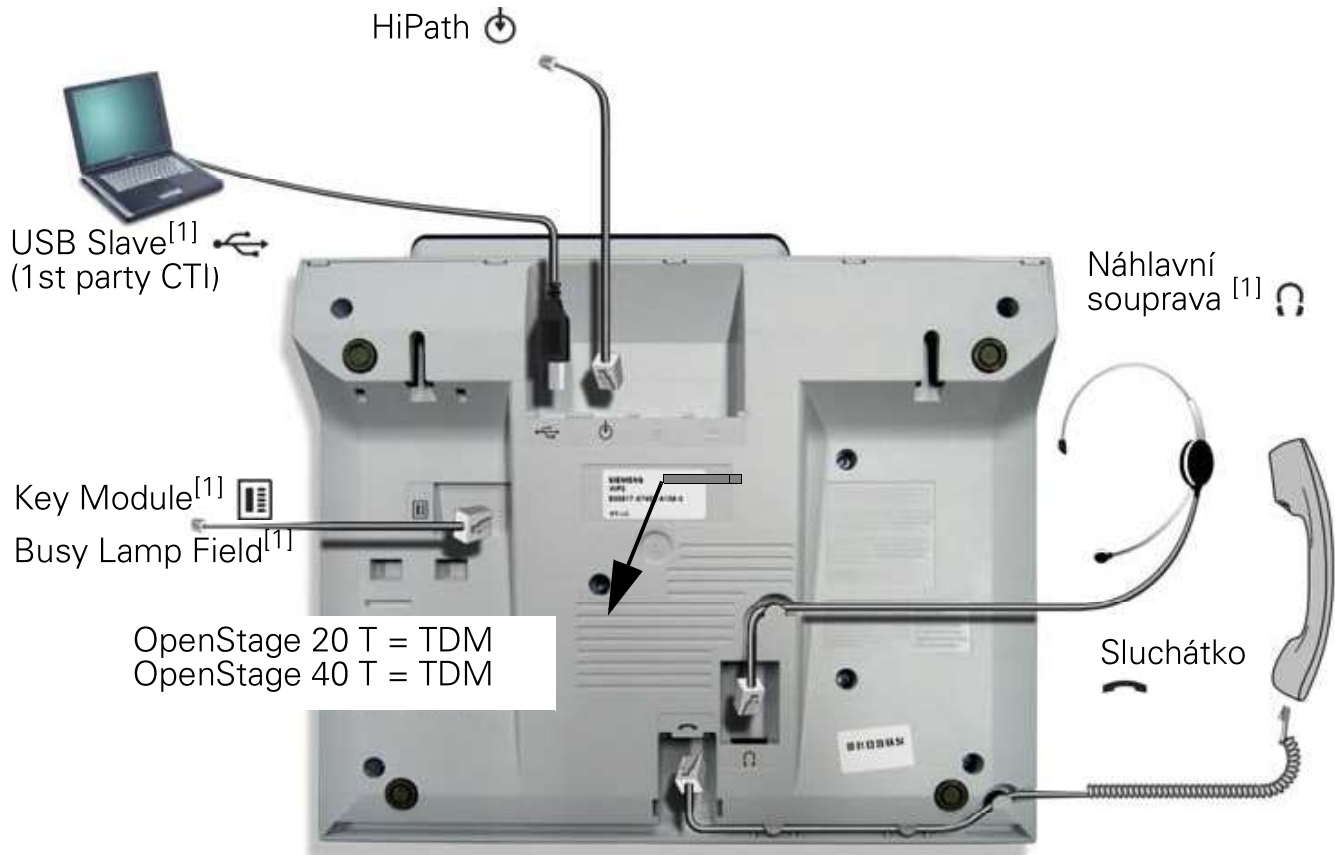

OpenStage 60 T, OpenStage 80 T

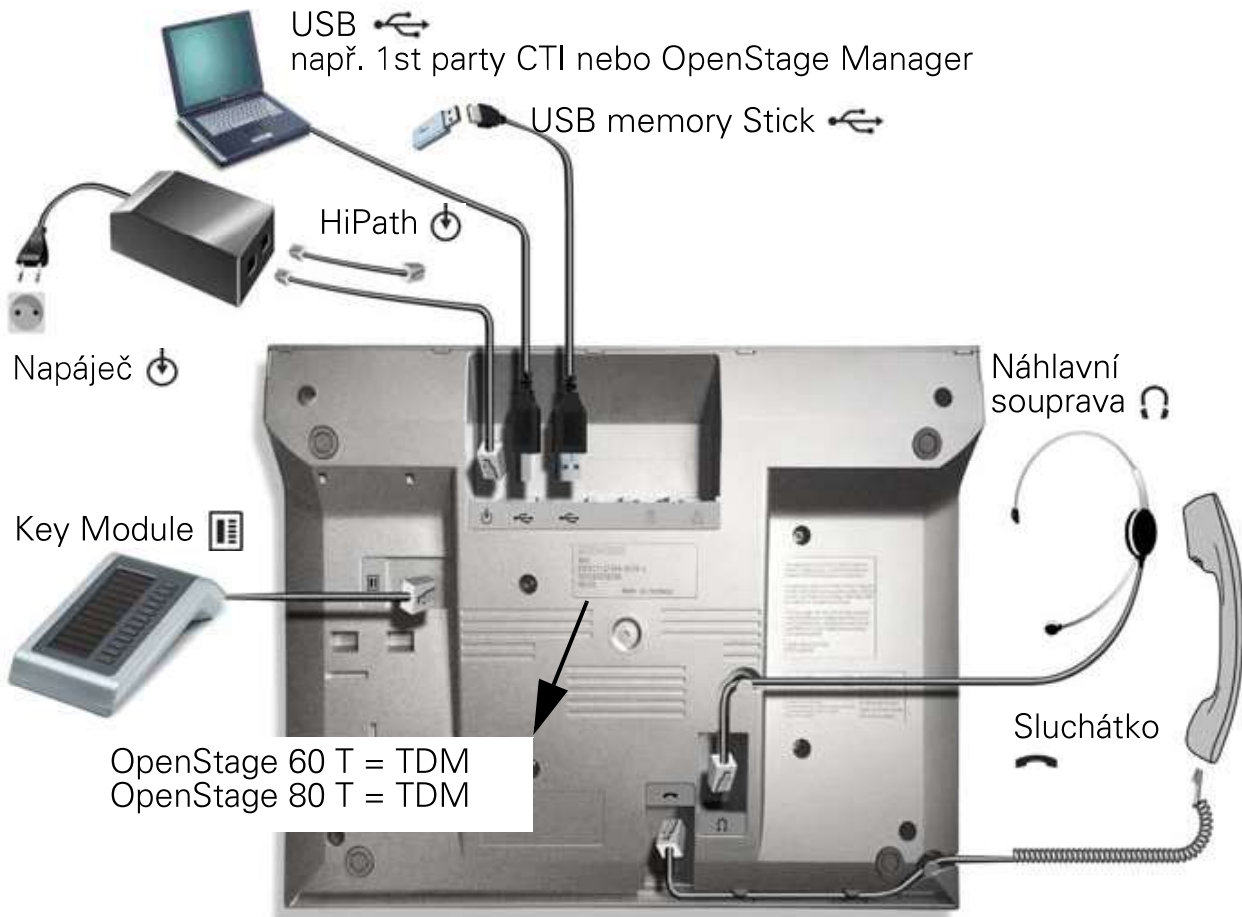



## Obecné pokyny a informace

### Důležitá upozornění



V závislosti na typu smí být telefon OpenStage napájen z bezpečnostních důvodů pouze následovně:

OpenStage 15/20E/20/40/60/80 HFA:

- Příslušným originálním síťovým adaptérem<sup>[1]</sup>.
- Alternativně: LAN s PoE (Power over Ethernet), který odpovídá standardu IEEE 802.3af (pak není nutný samostatný síťový adaptér).

OpenStage 10/15/20/30/40/60/80 T: Příslušným originálním síťovým adaptérem<sup>[1]</sup>.

OpenStage 10/20/15 T/30 T bez přídavného modulu/40 T bez přídavného modulu:  
Napájení prostřednictvím desky pro připojení OpenStage T v systému HiPath.



Telefon nebo přídavný modul nikdy neotvírejte! Vyskytnou-li se problémy, obraťte se na správce systému.



Používejte pouze originální příslušenství Siemens! Používání jiného příslušenství je nebezpečné a vede k neplatnosti záruky, ručení výrobce a označení CE.

[1] Číslo předmětu: L30250-F600-C14x (x: 0 = EU, 1 = US, 2 = UK) nebo S30122-H7722-x

### Označení CE



Shoda přístroje se směrnicí EU 1999/5/EC je potvrzena označením CE. Výrobce, Siemens AG, tímto prohlašuje, že zařízení Open Stage je ve shodě se základními požadavky a dalšími příslušnými ustanoveními směrnice 1999/5/EC.



Všechny elektrické a elektronické přístroje je třeba likvidovat odděleně od běžného domovního odpadu na místech k tomu určených.

Odborná likvidace a oddělený sběr starých přístrojů slouží jako prevence potenciálních škod na zdraví a životním prostředí a jsou předpokladem pro recyklaci použitých elektrických a elektronických zařízení.

Podrobné informace o likvidaci starých přístrojů získáte od svého obecního zastupitelství, služby pro likvidaci odpadu, obchodníka, u kterého jste produkt zakoupili, nebo od svého konzultačního partnera v oblasti prodeje.

Tyto výroky platí jen pro zařízení, která jsou instalována a prodávána v zemích Evropské unie a podléhají evropské směrnici 2002/96/EC. V zemích mimo Evropskou unii mohou platit pro likvidaci elektrických a elektronických zařízení odlišná ustanovení.

### Dokumentace na Internetu

Dodatečně k tomuto dokumentu obdržíte podrobné informace k Vašemu telefonu a příslušenství na internetové adrese <http://www.siemens-enterprise.com> -> Support & Training -> Phones & Client Support -> Office Phones -> OpenStage Family -> Technical Info a na stránkách <http://www.hipath.cz>

K prohlížení a vtištění dokumentace v PDF potřebujete software „[Adobe Reader](#)“, který lze bezplatně stáhnout z Internetu.

Další informace, často kladené otázky a jiné podrobnosti o telefonu najdete na internetové adrese <http://wiki.siemens-enterprise.com/>.

### OpenStage Manager

Pro správu OpenStage 60, OpenStage 80 poskytuje PC software OpenStage Manager následující funkce:

- Správa osobního telefonního seznamu (synchronizace kontaktů, zpracování telefonního seznamu, přidávání obrázků)
- Stahování obrázků pro spořič displeje
- Konfigurace OpenStage

# Instalace

Pokud potřebujete při instalaci telefonu podporu, obraťte se prosím na správce systému.

## Rozsah dodávky

Zkontrolujte prosím nejdříve rozsah dodávky:

- Telefon
- Sluchátko
- Telefonní kabel
- Nalepovací štítek pro důležitá telefonní čísla
- Tento dokument

Síťový adaptér není zahrnut do rozsahu dodávky. Ohledně napájení si prosím přečtěte důležitá upozornění, viz → strana 7.

## Přípravná montáž telefonu

K tomu viz → strana 3 → strana 4.

1. Zasuňte konektor na delším konci telefonního kabelu do zásuvky  na spodní straně telefonu a vedte kabel určeným kanálem.
2. Zasuňte konektor na kratším konci telefonního kabelu do zásuvky na sluchátku.
3. Popište dodaný štítek telefonními čísly protipožární ochrany a policie i svým vlastním telefonním číslem, odtrhněte ho a nalepte pod sluchátko telefonu (viz šipka).
4. Odstraňte ochrannou fólii kolem navigačního prvku popř. TouchGuide.



## Instalace na stanovišti

Pokyny pro stanoviště

- Používání telefonu HFA je povoleno pouze s interní LAN kabeláží (SELV síť podle IEC 60950-1). Zařízení je třeba připojit stíněným Cat-5 LAN kabelem k IP infrastruktuře. LAN kabeláž budovy by měla zajistit, aby byl kryt tohoto kabelu uzemněn.
- Telefon by se měl používat v kontrolovaném prostředí s teplotním rozmezím 5°C až 40°C.
- Instalace v místnosti s vysokou prašností může značně snížit životnost telefonu.
- Nevystavujte telefon přímému slunečnímu nebo jinému tepelnému záření, neboť může poškodit elektronické součásti a plastový kryt.
- Nepoužívejte telefon ve vlhkých místnostech, např. koupelnách.

---

## Instalace kabeláže na HFA telefonu

K tomu viz → strana 3 → strana 4.

1. Zasuňte LAN kabel do zásuvky  na spodní straně telefonu.
2. Nemá-li Vaše LAN k dispozici PoE (Power over Ethernet) (zeptejte se správce systému), je nutný síťový adaptér.







Abyste zabránili poškození zařízení, dodržujte prosím bezpodmínečně následující pokyn:

Síťový adaptér lze připojit pouze do zásuvky označené .

---

Zasuňte konektor síťového adaptéru do zásuvky  na spodní straně telefonu.

3. Všechny další přípojky jsou volitelné (záleží na typu telefonu):

- Zásuvka : LAN připojení PC.
- Zásuvka : připojení náhlavní hovorové soupravy.
- Zásuvka : připojení přídatného modulu.
- Zásuvka : připojení externí.
- Zásuvka : USB pro připojení USB zařízení.

-  Abyste zabránili poškození zařízení, dodržujte prosím bezpodmínečně následující pokyn:  
Při připojování USB zařízení k USB rozhraní se musí použít kabel adaptéru C39195-Z7704-A5.



Nyní je zařízení připraveno k provozu.



Pokud je třeba pro správný provoz telefonu provést další nastavení, obraťte se prosím na správce systému.





### Instalace kabeláže na TDM telefonu

K tomu viz → strana 5 → strana 6.

- OpenStage 10/15/20/30/40 T:  
Zasuňte U<sub>P0/E</sub> kabel do zásuvky  na spodní straně telefonu.  
OpenStage 60/80 T:

-  Abyste zabránili poškození zařízení, dodržujte prosím bezpodmínečně následující pokyn:  
Síťový adaptér lze připojit pouze do zásuvky označené .

Zasuňte U<sub>P0/E</sub> kabel do zásuvky  síťového adaptéru a spojte zásuvku  na síťovém adaptéru se zásuvkou  na spodní straně telefonu.

- Všechny další přípojky jsou volitelné (záleží na typu telefonu):
  - Zásuvka : připojení náhlavní hovorové soupravy.
  - Zásuvka : připojení přídatného modulu.
  - Zásuvka  (vlevo): USB slave pro připojení PC („1st party CTI“).
  - Zásuvka  (vpravo): USB master pro připojení USB zařízení.

-  Abyste zabránili poškození zařízení, dodržujte prosím bezpodmínečně následující pokyn:  
Při připojování USB zařízení k USB rozhraní se musí použít kabel adaptéru C39195-Z7704-A5.

Nyní je zařízení připraveno k provozu.

Pokud je třeba pro správný provoz telefonu provést další nastavení, obraťte se prosím na správce systému.

## Obslužné prvky

### OpenStage 10

#### Tlačítka funkcí pro nastavení zvuku

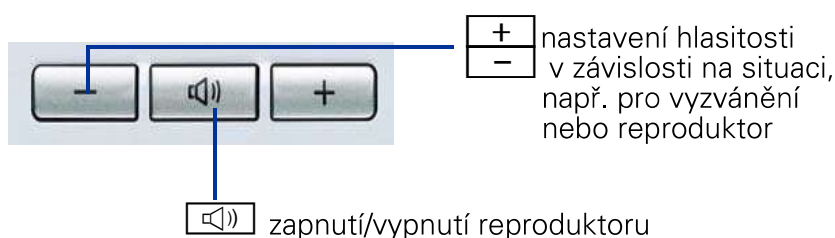

#### Volně programovatelná doteková tlačítka

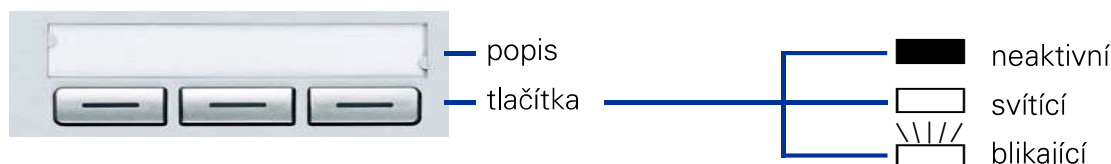



## OpenStage 15, OpenStage 30

### Tlačítka funkcí, pro nastavení zvuku, tlačítko schránky a menu a tlačítka pro listování

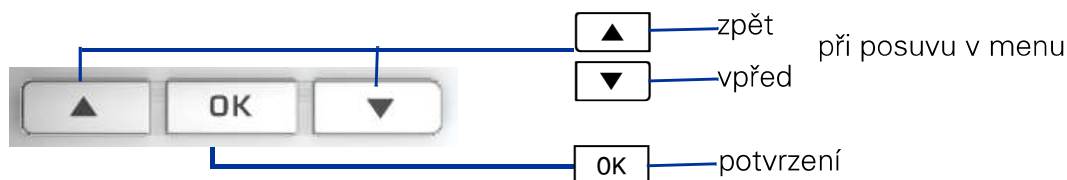
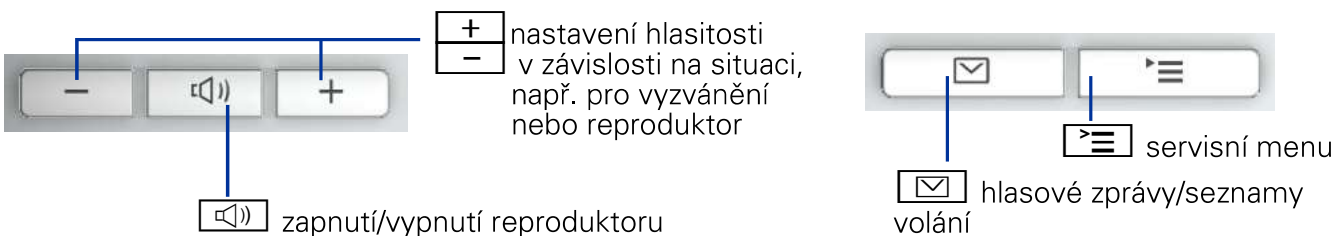
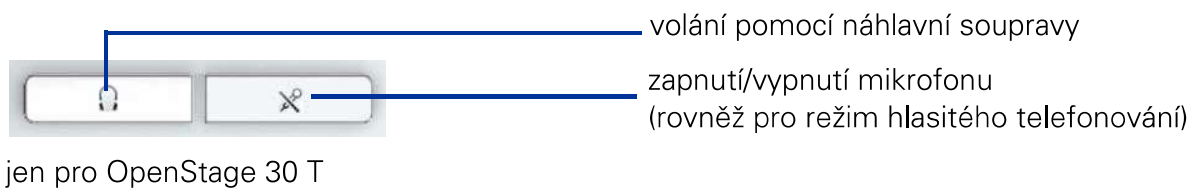
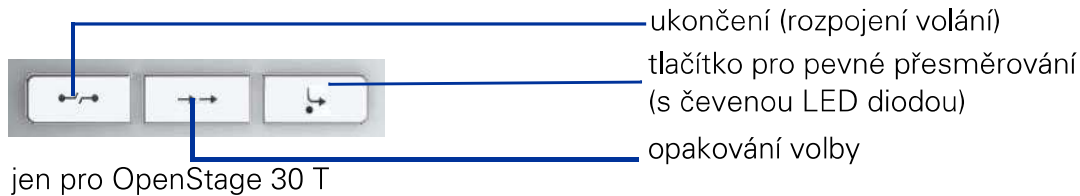

### Volně programovatelná tlačítka

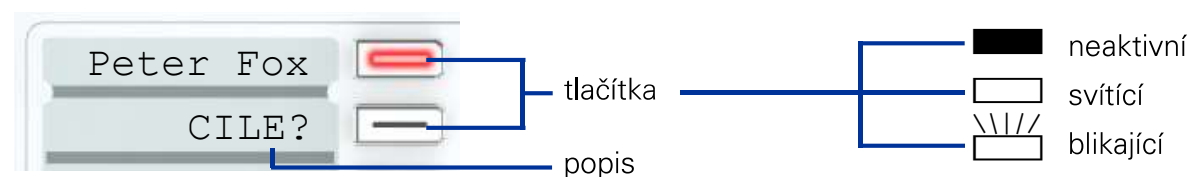

### Displej

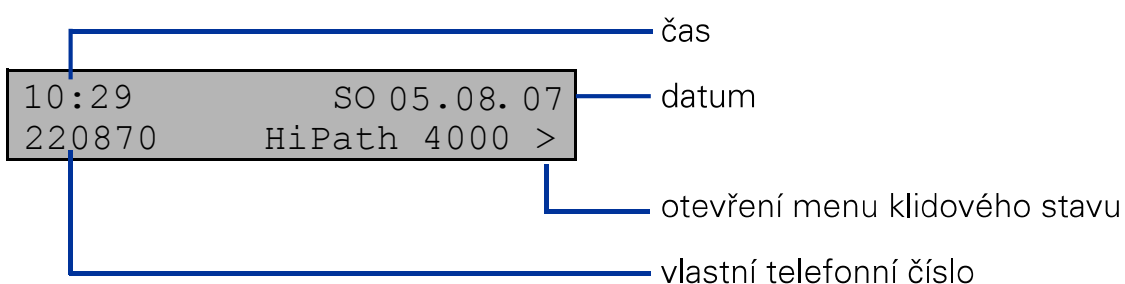

## OpenStage 20

### Tlačítka funkcí a pro nastavení zvuku

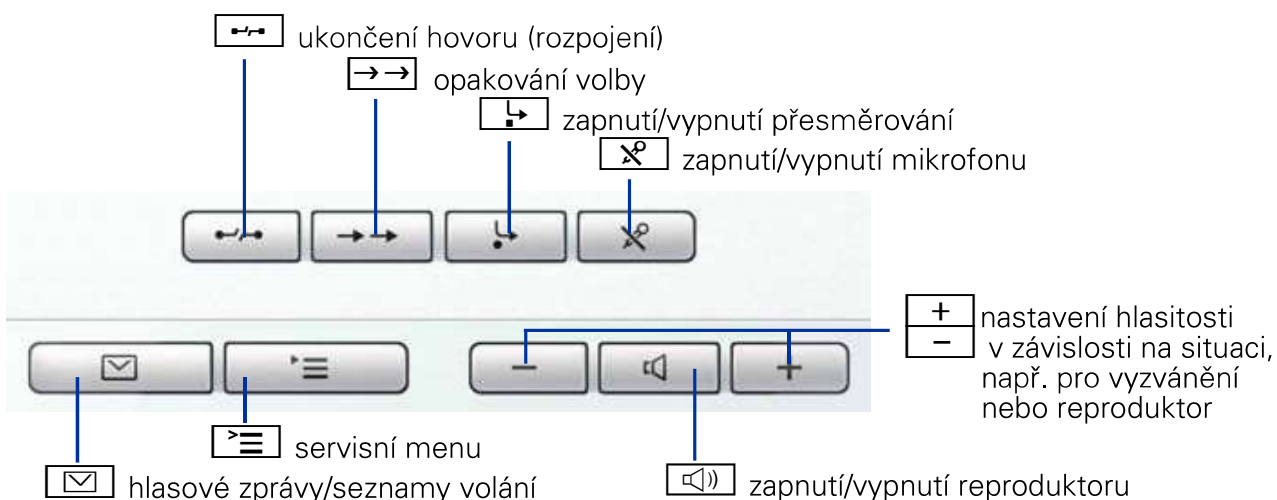

### 3-cestný navigační prvek

Stiskněte tlačítko ▲:  
- Listování směrem nahoru

Stiskněte tlačítko ▼:  
- Listování směrem dolů

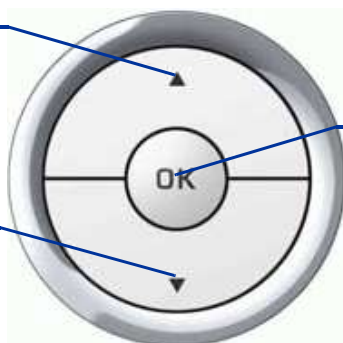

Stiskněte tlačítko OK:  
- Potvrzení zadání  
- Provedení akce

### Displej

13:15	So 27.06.07	čas a datum
2222	▼	vlastní telefonní číslo a symbol menu

13:15	27.06.07	čas a datum
☎ 1		nový záznam v seznamech volání

## OpenStage 40

### Tlačítka funkcí a pro nastavení zvuku

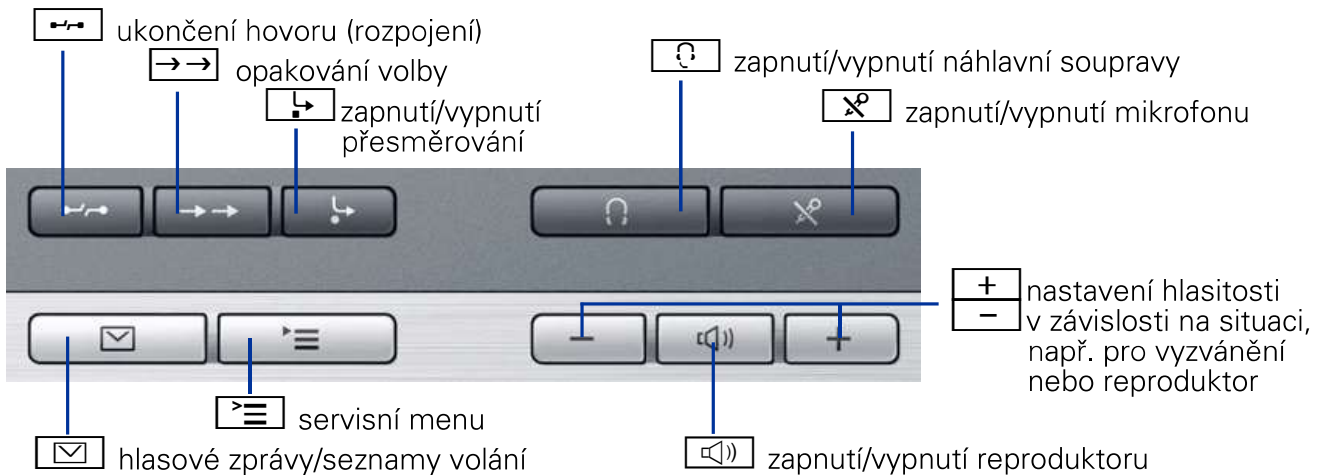

### 5-cestný navigační prvek

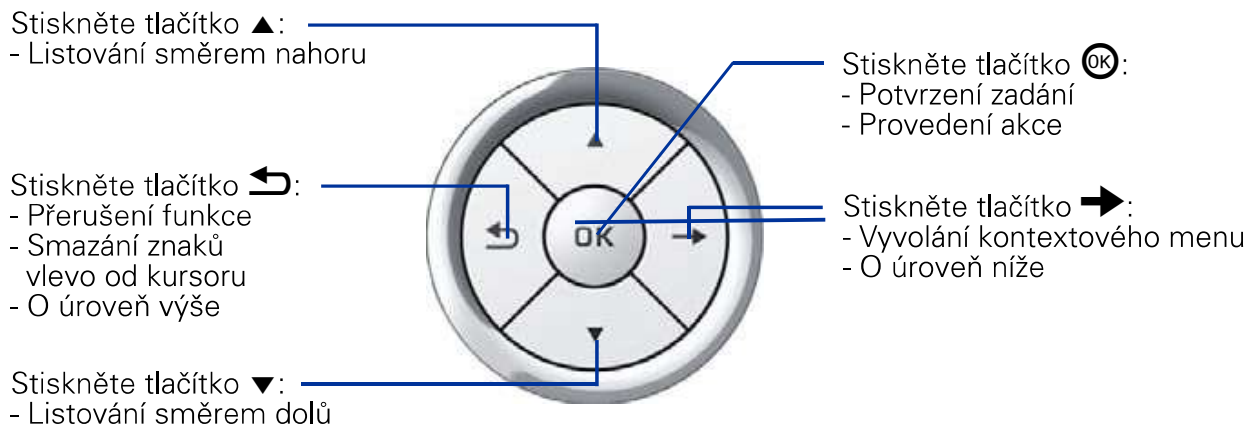

### Volně programovatelná doteková tlačítka

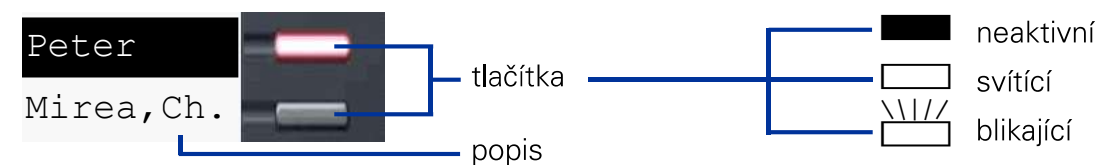

### Displej

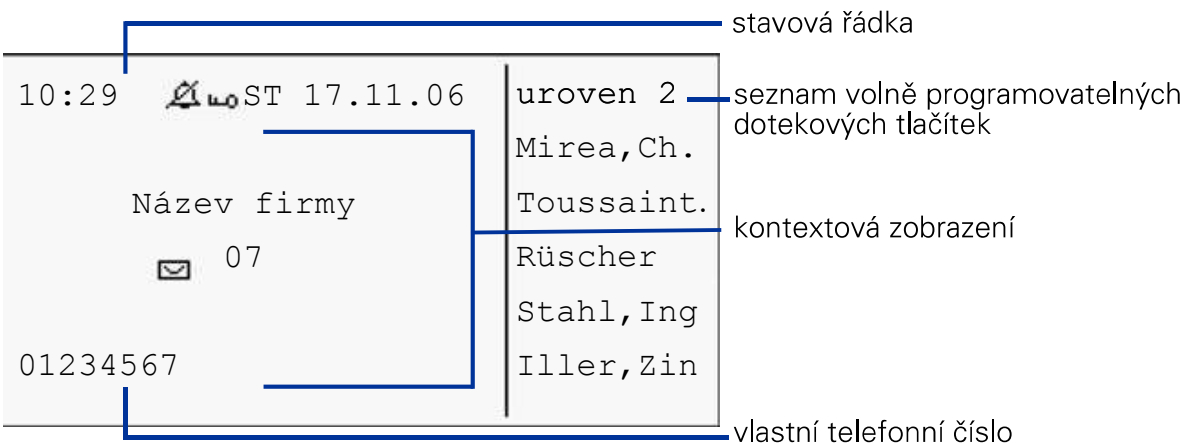

## OpenStage 60, OpenStage 80

### Tlačítka funkcí a pro nastavení zvuku



### Tlačítka režimu a TouchSlider

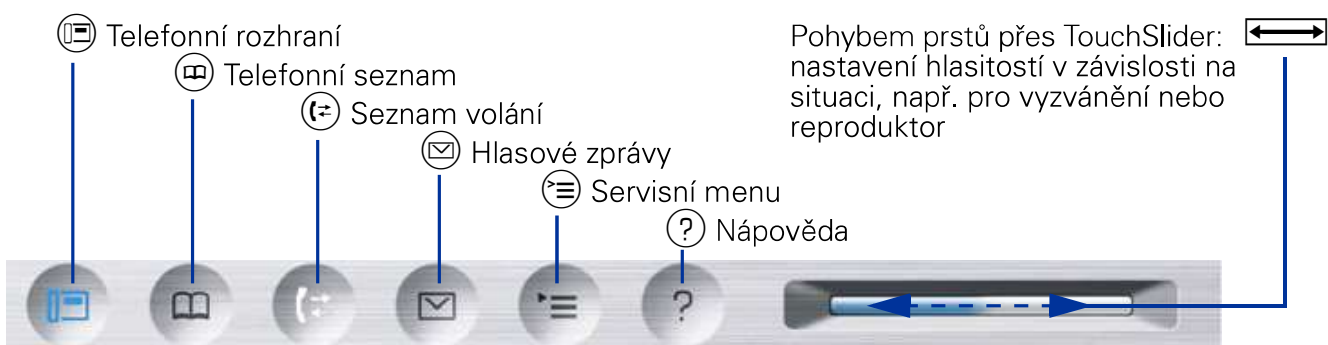

### TouchGuide

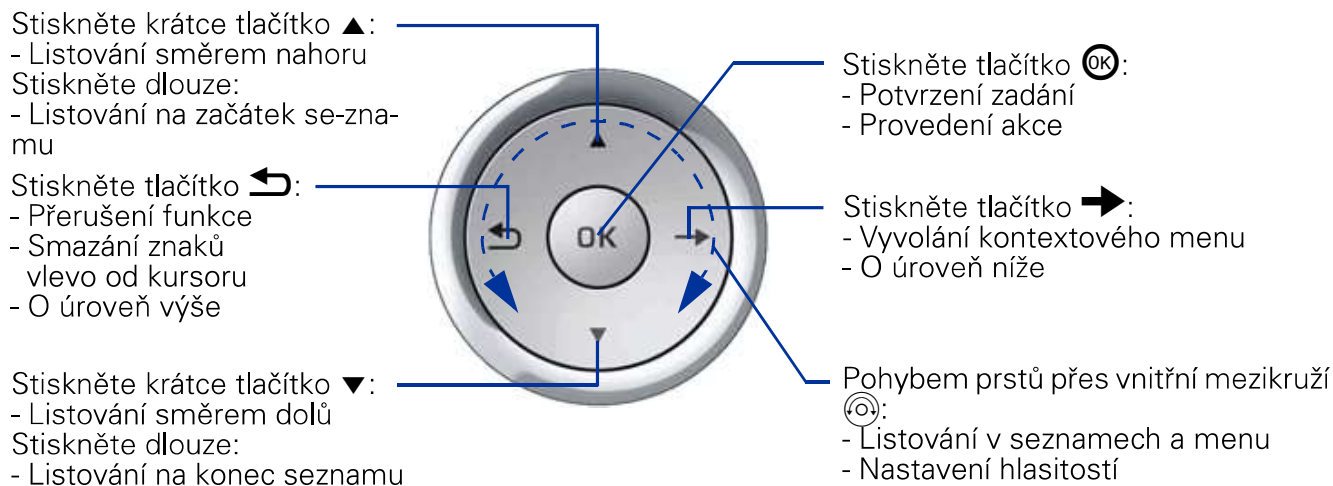

### Volně programovatelná doteková tlačítka



## Displej

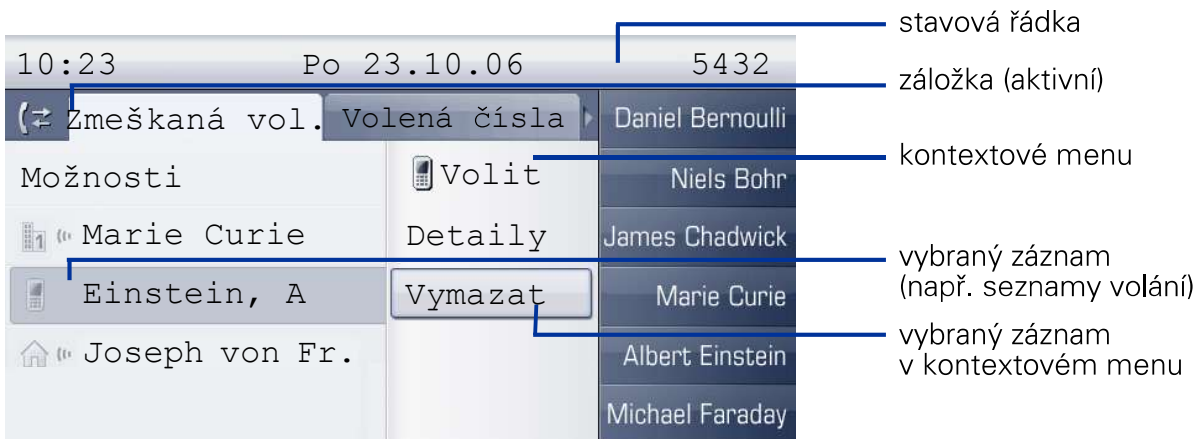

## Zadávání telefonních čísel a textu

### Číslicová tlačítka

V situacích, ve kterých je možné zadávání textu, můžete číslicovými tlačítky zadávat také text, interpunkční znaménka a zvláštní znaky. K tomu musíte číslicová tlačítka několikrát stisknout.

Dodatečné funkce u tlačítka s hvězdičkou a mřížkou:

Tlačítko	Funkce při zadávání textu	Funkce při dlouhém stisku
	Napsání zvláštního znaku.	Vypnutí vyzvánění.
	Přepínání mezi velkými a malými písmeny.	Zapnutí zablokování telefonu.

### Displejová klávesnice

Displejová klávesnice se zobrazuje v závislosti na aktuální situaci s různými prvky.

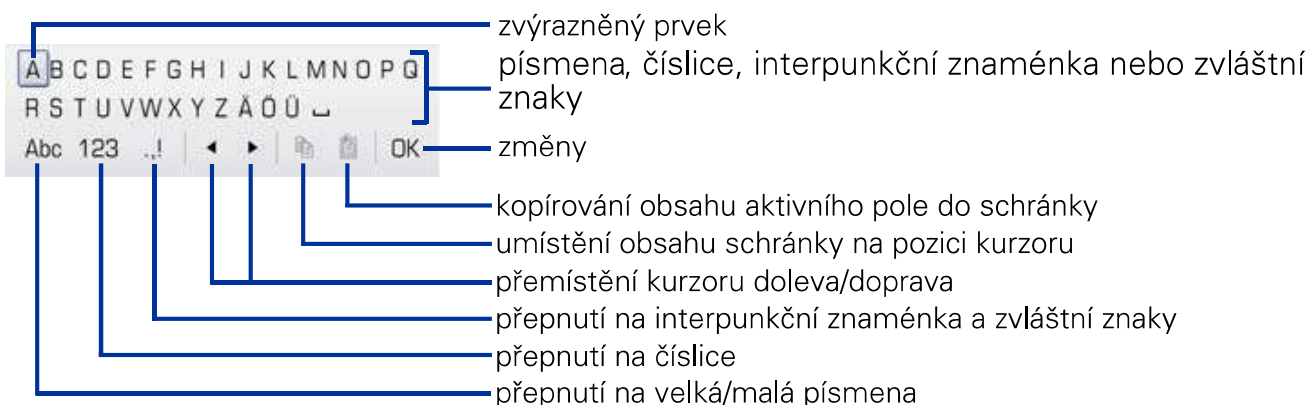

Ovládání displejové klávesnice:

- přesunutí zvýraznění na jiný prvek
- přesunutí zvýraznění na „OK“
- výběr prvku



## Důležité obslužné postupy

 Vyzvednutí sluchátka	 Zadání textu nebo telefonního čísla
 Položení/zavěšení sluchátka	 Výběr záznamu
 Hovor	 Otevření kontextového menu
 Vyzváněcí/upozorňovací tón	 Další obslužný krok

\* pro OpenStage 10T je funkce dostupná pomocí programovatelného tlačítka nebo kódů nastavených v systému (viz podrobný Návod k použití)

## HiPath 4000, OpenScape 4000

### V klidovém stavu

#### Přijem volání sluchátkem



#### Přijem volání pomocí hlasitého telefonování (pro OpenStage 20E/10T pouze hlasitý příposlech)





#### Volba ze seznamu volání\*

##### pro OpenStage 15/20/30/40

◆ „NEVYZVEDNUTA VOLANI?“ , „PRICHOZI VOLANI?“ nebo „ODCHOZI VOLANI?“   
 ▷ ◆ výběr volání  ▷ ◆ „VYSTUP?“ 

##### pro OpenStage 60/80

 (záložka „Zmeškaná vol.“, opakovaně stiskněte pro „Volená čísla“, „Přijatá vol.“)  
 ▷ ◆ požadovaný záznam 

#### Uložení zpětného volání\*

 číslo cíle  ▷ pokud se účastník nehlásí nebo má obsazeno: „ZPETNE VOLANI?“ 

#### Opakování volby\*













##### pro OpenStage 20/30/40











##### pro OpenStage 15/60/80

 nebo  ▷ ◆ „OPAK. POSLEDNI VOLBU?“  ▷ 

**Uložení telefonního čísla na tlačítko\*****pro OpenStage 15/30/40**

■ Stiskněte dlouze programovatelné tlačítko ▷ „ZMENIT?“  ▷  „CILOVA VOLBA?“  ▷ „ULOZIT?“  ▷  ▷ „CILE?“ ▷  „CILOVA VOLBA?“  ▷ ■ Stiskněte programovatelné tlačítko ▷ „ZADAT NOVE CISLO?“  ▷  telefonní číslo ▷ „HOTOVO?“  ▷ „PREVZIT CILOVE CISLO?“  ▷ „ULOZIT?“ 

**pro OpenStage 60/80**

■ Stiskněte dlouze programovatelné tlačítko ▷ „Přiřadit funkcionalitu“ ▷ „ZMENIT?“  ▷ „CILOVA VOLBA?“ ▷ „ULOZIT?“ ▷ „Servisní nabídka“  ▷ „CILE?“  ▷  „CILOVA VOLBA?“  ▷ ■ stiskněte programovatelné tlačítko ▷  telefonní číslo ▷ „HOTOVO?“  ▷ „PREVZIT CILOVE CISLO?“  ▷ „ULOZIT?“ 

**Volba tlačítkem****pro OpenStage 10/15/30/40/60/80**

■ uložené telefonní číslo ▷ 











**Uložení funkce na tlačítko\*****pro OpenStage 15/30/40**

■ Stiskněte dlouze programovatelné tlačítko ▷ „ZMENIT?“  ▷  vyberte požadovanou funkci  ▷ „ULOZIT?“ 















**pro OpenStage 60/80**

■ Stiskněte dlouze programovatelné tlačítko ▷ „Přiřadit funkcionalitu“  ▷ „ZMENIT?“  ▷  vyberte funkci  ▷ „ULOZIT?“ 

**Naprogramování přesměrování volání****pro OpenStage 15/20/30/40**

 ▷  „CILE?“  ▷  „PRESMEROVANI?“  ▷  „DALSI TYP PRESMEROVANI?“  ▷ opakujte až k požadovanému typu přesměrování („VARIABILNI PRES.M.“, „PEVNE PRES.M.“, „INTERNI PRES.M.“, „EXTERNI PRES.M.“, „PRESM. OBS.“, „PRESM. PO CASE“ nebo „PRESM. OBS./PO CASE“) ▷  „ZADAT CIL:“ ▷  telefonní číslo ▷  „ULOZIT?“ 

**pro OpenStage 60/80**

 ▷  „Upravit přesměrování hovorů“  ▷  vyberte typ přesměrování („Všechny hovory“, „Obsazeno“, „Nehlásí se“, „Obsazeno/nehlásí se“)  ▷  vybrané přesměrování, např. „Všechny hovory“  ▷  „Zapnuto“  ▷  „Cíl“  ▷  telefonní číslo  ▷  „Uložit a skončit“ 

**Zapnutí/vypnutí přesměrování pro všechna volání (20/30/40/60/80)**

## Během hovoru s účastníkem A

### Přepnutí na hlasité telefonování (pro OpenStage 20E/10T pouze hlasitý příposlech)

 držte stisknuté 







### Zpětný dotaz\*

„ZPETNY DOTAZ?“   telefonní číslo účastníka B  účastník B  
  „UKONCIT A ZPET?“   účastník A









### Příjem druhého volání\*

 upozorňovací tón  „PREVZIT NAPOJ. HOVOR?“   účastník B  
  „UKONCIT A ZPET?“   účastník A

### Sestavení konference\*

„ZPETNY DOTAZ“   telefonní číslo účastníka B  účastník B  
  „KONFERENCE?“   účastník A a B

### Vytvoření konference při druhém volání

 upozorňovací tón  „PREVZIT NAPOJ. HOVOR?“   účastník B  
  „KONFERENCE?“   účastník A a B

### Předání hovoru bez zpětného dotazu k účastníkovi B\*

„ZPETNY DOTAZ?“   číslo cíle 

### Předání hovoru po zpětném dotazu\*

„ZPETNY DOTAZ?“   telefonní číslo účastníka B  účastník B 

## HiPath 3000, OpenScape office

### V klidovém stavu

#### Příjem volání sluchátkem

#### Příjem volání pomocí hlasitého telefonování (pro OpenStage 20E/10T pouze hlasitý příposlech)

#### Odmítnutí volání\*

##### pro OpenStage 20/30/40



##### pro OpenStage 40/60/80

  „volani odmitnout“ 

**Opakování volby\*****pro OpenStage 20/30/40**

 ▷ Vyhledejte popř. volené číslo:  „listovat“  ▷  „volat“  ▷ 











**Volba ze seznamu volání\*****pro OpenStage 60/80**

 (záložka „Zmeškaná vol.“, opakovaně stiskněte pro „Volená čísla“ a „Přijatá vol.“)  
▷  požadovaný záznam 

**Uložení zpětného volání\***

 číslo cíle  ▷ pokud se účastník nehlásí nebo má obsazeno: „zpetne volani?“ 

**Uložení telefonního čísla na tlačítko\*****pro OpenStage 15/30/40**

 Stiskněte dlouze programovatelné tlačítko ▷  „tlačitko zmenit“  ▷  „cile“   
▷  „volaci cislo“  ▷  telefonní číslo ▷ „ulozit“  ▷ „ukoncit“ 

**pro OpenStage 60/80**

 Stiskněte dlouze programovatelné tlačítko ▷  „Přiřadit funkcionalitu“   
▷  „tlačitko zmenit“  ▷  „cile“  ▷  „volaci cislo“  ▷  telefonní číslo   
▷ „ulozit“  ▷ „ukoncit“ 









**Volba tlačítkem\*****pro OpenStage 10/15/30/40/60/80**

 uložené telefonní číslo ▷ 







**Uložení funkce na tlačítko\*****pro OpenStage 15/30/40**

 Stiskněte dlouze programovatelné tlačítko ▷  „tlačitko zmenit“   
▷  vyberte požadovanou funkci  ▷  „ukoncit“ 

















**pro OpenStage 60/80**

 Stiskněte dlouze programovatelné tlačítko ▷  „Přiřadit funkcionalitu“   
▷  „tlačitko zmenit“  ▷  vyberte funkci  ▷  „ukoncit“ 









**Naprogramování přesměrování volání\*****pro OpenStage 15/20/30/40**

 ▷  Vyberte požadovaný typ přesměrování (1=vsechna volani, 2=jen externi volani, 3=jen interni volani)  ▷  telefonní číslo ▷  „ulozit?“ 









**pro OpenStage 60/80**

 ▷  „Upravit přesměrování hovorů“  ▷  vyberte typ přesměrování („Všechny hovory“, „interní volání“ nebo „externí volání“)  ▷  „Cíl“   
 ▷  telefonní číslo   
 ▷  vybrané přesměrování, např. „Všechny hovory“  ▷  ▷  „Zapnuto“   
 ▷  „Uložit a skončit“ 





**Zapnutí/vypnutí přesměrování pro všechna volání (20/30/40/60/80)****Během hovoru s účastníkem A****Zpětný dotaz\***

 ▷ „zpetny dotaz“  ▷  telefonní číslo účastníka B  ▷  účastník B  
 ▷  účastník B ▷  ▷ „ukoncit a zpet“  ▷  účastník A





**Sestavení konference\***

 ▷ „zridit konferenci“ nebo „zpetny dotaz“  ▷  telefonní číslo účastníka B   
 ▷  účastník B ▷  ▷  „konference“  ▷  účastník A a B

**Předání hovoru bez zpětného dotazu\***

 ▷  „zpetny dotaz“  ▷  číslo cíle ▷ 

**Předání hovoru po zpětném dotazu\***

 ▷ „zpetny dotaz“  ▷  telefonní číslo účastníka B ▷  účastník B ▷ 



# Licenční podmínky třetích stran pro koncové uživatele telefonů OpenStage

Software telefonů OpenStage (dále jen „OpenStage software“) je majetkem

## Siemens Enterprise Communications GmbH & Co. KG

(dále jen „SEN“).

Siemens Enterprise Communications GmbH & Co. KG je držitelem licence obchodní značky Siemens AG.

OpenStage software je chráněn německým autorským právem, mezinárodními autorskými právy, mezinárodními dohodami a veškerými dalšími platnými zákony.

OpenStage software je založen (mimo jiné) na

A) proprietárních softwarových komponentách (Software Components) od

- RADVisionLtd. - *použitelné pouze pro telefony HFA*

a na

B) otevřeném zdrojovém software (Open Source Software)

**Kromě SEN licenčních podmínek pro koncové uživatele rovněž platí a je třeba dodržovat licenční podmínky výše uvedených organizací.**

Více informací o licenčních podmínkách a Open Source najdete na internetových stránkách wiki u příslušného modelu telefonu

(<http://wiki.siemens-enterprise.com/index.php/OpenStage>).

Číslo dokumentu:  
A31003-S2000-U114,115,116,123,130-6-2D19

Copyright ©  
Siemens Enterprise Communications s.r.o.,  
držitel licence Siemens AG k obchodní  
značce  
Průmyslová 1036/7 • 102 00 Praha 10  
05/2010

**Communication for the open minded**

**Siemens Enterprise Communications**  
**[www.hipath.cz](http://www.hipath.cz)**

Informace v tomto dokumentu obsahují pouze obecné popisy popř. funkce, které se při konkrétním použití ne vždy shodují v uvedené formě nebo které se mohou z důvodu dalšího vývoje produktů změnit. Požadované funkce jsou závazné pouze tehdy, jsou-li výslovně dohodnuty ve smlouvě. Dodací možnosti a technické změny vyhrazeny. Použité obchodní značky jsou vlastnictvím Siemens Enterprise Communications GmbH & Co. KG popř. příslušných majitelů.